

Varenummer: 2033100M1675B1UK

Beskrivelse: E+G Justerfod  
GN 33-100-M16-75-B1-UK, Rustfast

Note: UK Med møtrik, sekskant i toppen, spændeflade i bunden

## Mål

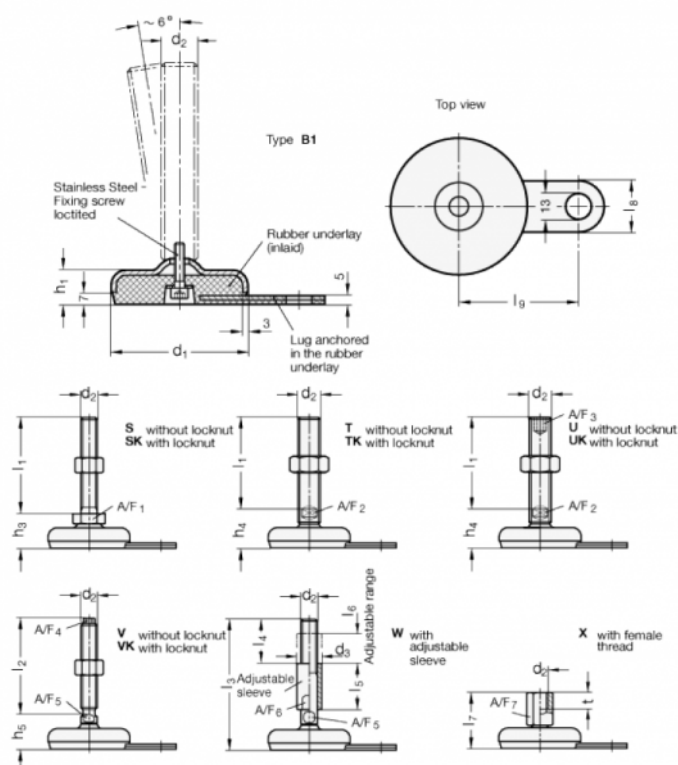

A/F2 = 12

l9 = 80

A/F3 = 8

d1 = 100

d2 = M16

h1 = 18

h3 = 35

l1 = 75

l8 = 30